

* - 100

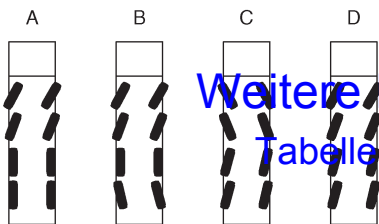
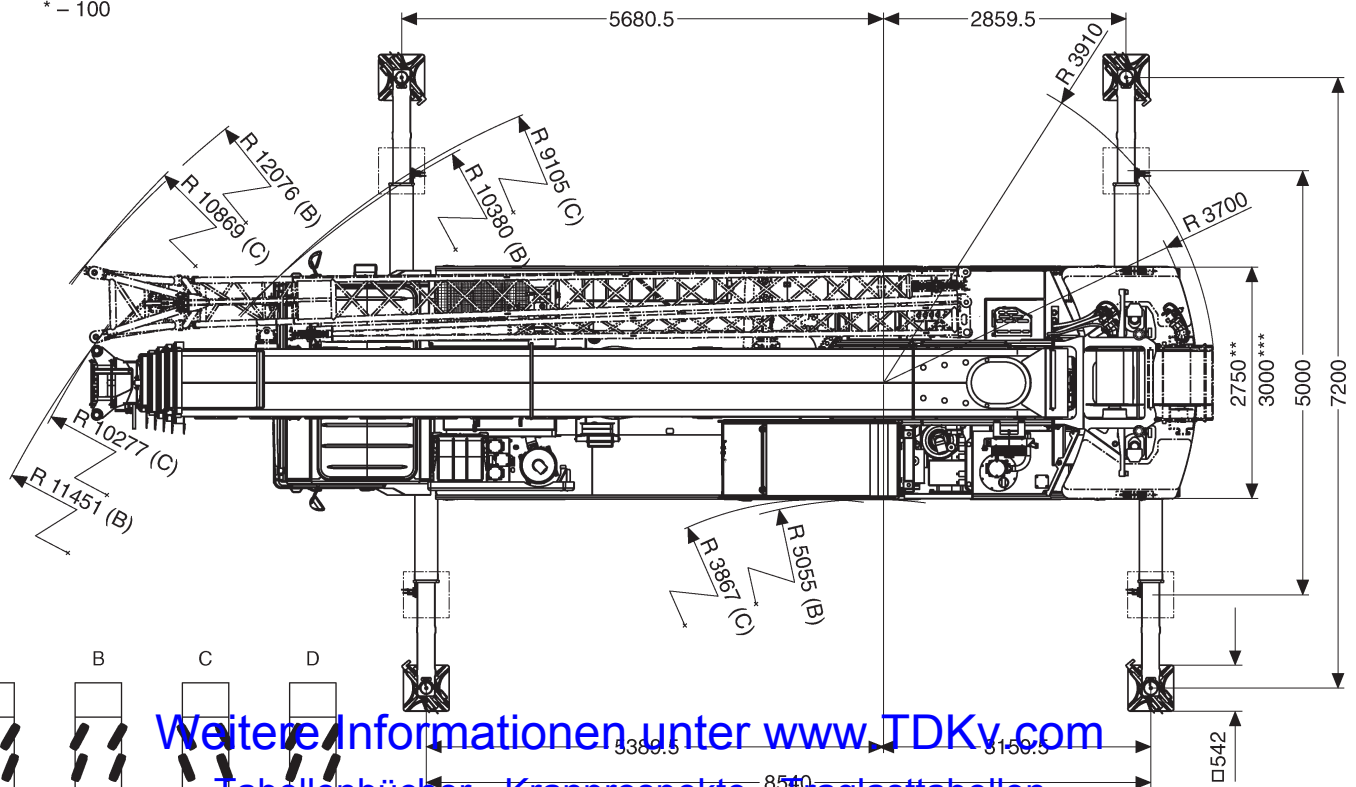

v > 25 km/h v < 25 km/h

Weitere Informationen unter www.TDKv.com
 Tabellenbücher - Kranprospekte - Traglasttabellen

** 14.00 R25 (385/95 R 25), 16.00 R25 (445/95 R 25)
 *** 20.5 R25 (525/80 R 25)

Alle Angaben ohne Gewähr und vorbehaltlich technischer Änderungen und Satzfehler.
 All information given are for reference only



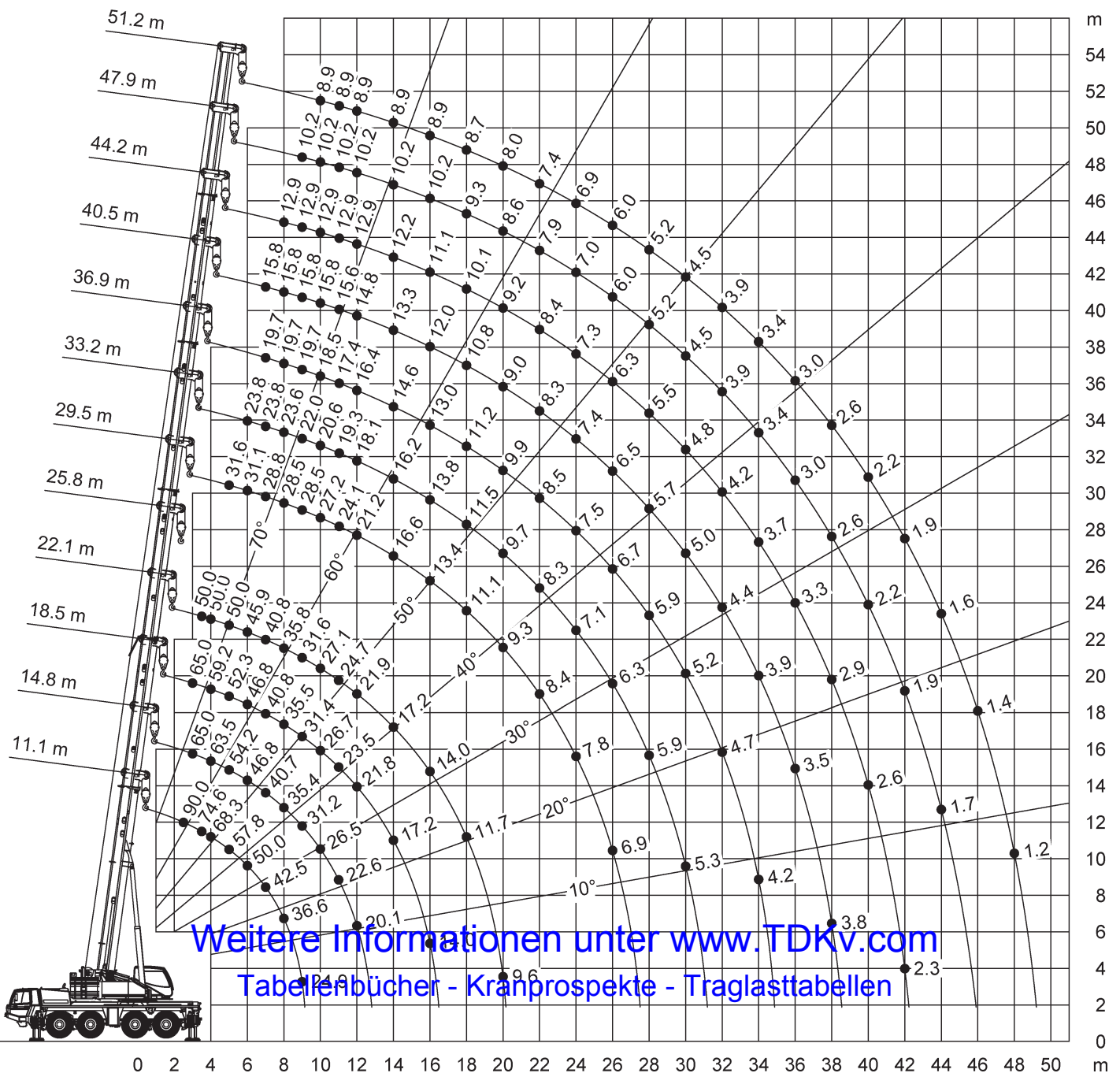

Alle Angaben ohne Gewähr und vorbehaltlich technischer Änderungen und Satzfehler.

All information given are for reference only



	11,1*	11,1	14,8	18,5	22,1	25,8	29,5	33,2	36,9	40,5	44,2	47,9	51,2	
2,5	90													2,5
3	81,6	76,1	65	65										3
3,5	74,6	70,1	65	63,2	50									3,5
4	68,3	64,2	63,5	59,2	50	41,3								4
4,5	62,6	59,1	58,7	55,6	50	40,9								4,5
5	57,8	54,6	54,2	52,3	50	39,2	31,6							5
6	50	47,3	46,8	46,8	45,9	35	31,1	23,8						6
7	42,5	41,2	40,7	40,8	40,8	33,1	28,8	23,8	19,7	15,8				7
8	36,6	35,4	35,4	35,5	35,8	31,2	28,5	23,6	19,7	15,8	12,9			8
9	24,9	24	31,2	31,4	31,6	29,5	28,5	22	19,7	15,8	12,9	10,2		9
10			26,5	26,7	27,1	28	27,2	20,6	18,5	15,8	12,9	10,2	8,9	10
11			22,6	23,5	24,7	24,8	24,1	19,3	17,4	15,6	12,9	10,2	8,9	11
12			20,1	21,8	21,9	21,6	21,2	18,1	16,4	14,8	12,9	10,2	8,9	12
14				17,2	17,2	17	16,6	16,2	14,6	13,3	12,2	10,2	8,9	14
16				14	14	13,8	13,4	13,8	13	12	11,1	10,2	8,9	16
18					11,7	11,5	11,1	11,5	11,2	10,8	10,1	9,3	8,7	18
20					9,6	9,7	9,3	9,7	9,9	9	9,2	8,6	8	20
22						8,3	8,4	8,3	8,5	8,3	8,4	7,9	7,4	22
24							7,8	7,1	7,5	7,4	7,3	7	6,9	24
26							6,9	6,3	6,7	6,5	6,3	6	6	26
28								5,9	5,9	5,7	5,5	5,2	5,2	28
30								5,3	5,2	5	4,8	4,5	4,5	30
32									4,7	4,4	4,2	3,9	3,9	32
34									4,2	3,9	3,7	3,4	3,4	34
36										3,5	3,3	3	3	36
38										3,1	2,9	2,6	2,6	38
40											2,6	2,2	2,2	40
42												2,3	1,9	42
44													1,7	44
46														46
48														48

*nach hinten

Weitere Informationen unter www.TDKv.com
 Tabellenbücher - Kranprospekte - Traglasttabellen

Alle Angaben ohne Gewähr und vorbehaltlich technischer Änderungen und Satzfehler.
 All information given are for reference only



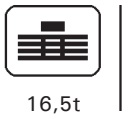

	11,1*	11,1	14,8	18,5	22,1	25,8	29,5	33,2	36,9	40,5	44,2	47,9	51,2	
2,5	90													2,5
3	81,6	76,5	65	65										3
3,5	74,1	69,6	65	63,2	50									3,5
4	67,5	63,7	63,2	59,2	50	41,3								4
4,5	61,9	58,5	58	55,6	50	40,9								4,5
5	57,2	54	53,5	52,3	50	39,2	31,6							5
6	48	46,5	45,9	46,1	45,9	35	31,1	23,8						6
7	40,5	39,8	39,3	39,4	39	33,1	28,8	23,8	19,7	15,8				7
8	34,9	34,7	33,7	33,7	32,5	31,2	28,5	23,6	19,7	15,8	12,9			8
9	24,9	24	27,2	27,4	28,2	28,4	26,8	22	19,7	15,8	12,9	10,2		9
10			22,5	24,8	25,2	24,8	23,4	20,6	18,5	15,8	12,9	10,2	8,9	10
11			20,9	21,5	21,6	21,3	20,7	19,3	17,4	15,6	12,9	10,2	8,9	11
12			18,2	18,7	18,8	18,5	18,1	17,8	16,4	14,8	12,9	10,2	8,9	12
14				14,6	14,7	14,4	14,1	14,5	13,6	13,3	12,2	10,2	8,9	14
16				11,8	11,9	11,6	11,3	11,7	11,9	11	11,1	10,2	8,9	16
18					10,3	9,7	10,1	9,6	9,8	9,7	9,7	9,3	8,7	18
20					8,7	8,7	8,8	8,2	8,6	8,3	8,2	7,9	7,9	20
22						7,5	7,6	7,4	7,3	7,1	6,9	6,6	6,6	22
24							6,5	6,4	6,3	6	5,9	5,6	5,6	24
26							5,7	5,5	5,4	5,2	5	4,7	4,7	26
28								4,8	4,7	4,5	4,3	4	4	28
30								4,2	4,1	3,9	3,7	3,4	3,4	30
32									3,6	3,3	3,2	2,9	2,9	32
34									3,2	2,9	2,7	2,4	2,4	34
36										2,5	2,4	2	2	36
38										2,2	2	1,7	1,7	38
40											1,7	1,4	1,4	40
42											1,4	1,1	1,1	42
44												0,9	0,9	44
46													0,7	46
48													0,5	48

*nach hinten

Weitere Informationen unter www.TDKv.com
 Tabellenbücher - Kranprospekte - Traglasttabellen



	11,1*	11,1	14,8	18,5	22,1	25,8	29,5	33,2	36,9	40,5	44,2	47,9	51,2	
2,5	90													2,5
3	81,1	76	65	65										3
3,5	73,3	69	65	63,2	50									3,5
4	66,8	63	62,5	59,2	50	41,3								4
4,5	61,3	57,8	57,3	55,6	50	40,9								4,5
5	55,7	53,3	52,8	52,3	50	39,2	31,6							5
6	45,7	44,8	44,2	43,2	40,8	35	31,1	23,8						6
7	37,9	37,5	36,4	34,4	32,9	33,1	28,8	23,8	19,7	15,8				7
8	29,4	29	28	28,3	29,6	27,9	26,2	23,6	19,7	15,8	12,9			8
9	23,7	23,4	23,5	25,2	25,3	24	22,5	21,1	19,7	15,8	12,9	10,2		9
10			20,5	21,1	21,1	20,9	19,6	19,4	17,7	15,8	12,9	10,2	8,9	10
11			17,4	18	18	17,8	17,3	17,2	15,6	15,3	12,9	10,2	8,9	11
12			15	15,6	15,6	15,4	15	15,4	14,6	13,6	12,9	10,2	8,9	12
14				12	12,6	12	12,4	11,9	12,2	11,5	11	10,2	8,9	14
16				9,6	10	10,1	10,2	9,9	10	9,7	9,6	9	8,8	16
18					8,2	8,2	8,4	8,2	8,1	7,9	7,7	7,4	7,4	18
20					6,9	6,8	7	6,8	6,7	6,5	6,3	6	6	20
22						5,8	5,9	5,7	5,6	5,4	5,2	4,9	4,9	22
24							5	4,8	4,8	4,5	4,4	4	4	24
26							4,3	4,1	4	3,8	3,6	3,3	3,3	26
28								3,5	3,4	3,2	3	2,7	2,7	28
30								3	2,9	2,7	2,5	2,2	2,2	30
32									2,5	2,3	2,1	1,8	1,8	32
34									2,1	1,9	1,7	1,4	1,4	34
36										1,6	1,4	1,1	1,1	36
38										1,3	1,1	0,8	0,8	38
40											0,9	0,5	0,5	40
42											0,6			42

* nach hinten

Weitere Informationen unter www.TDKv.com
 Tabellenbücher - Kranprospekte - Traglasttabellen

Alle Angaben ohne Gewähr und vorbehaltlich technischer Änderungen und Satzfehler.
 All information given are for reference only



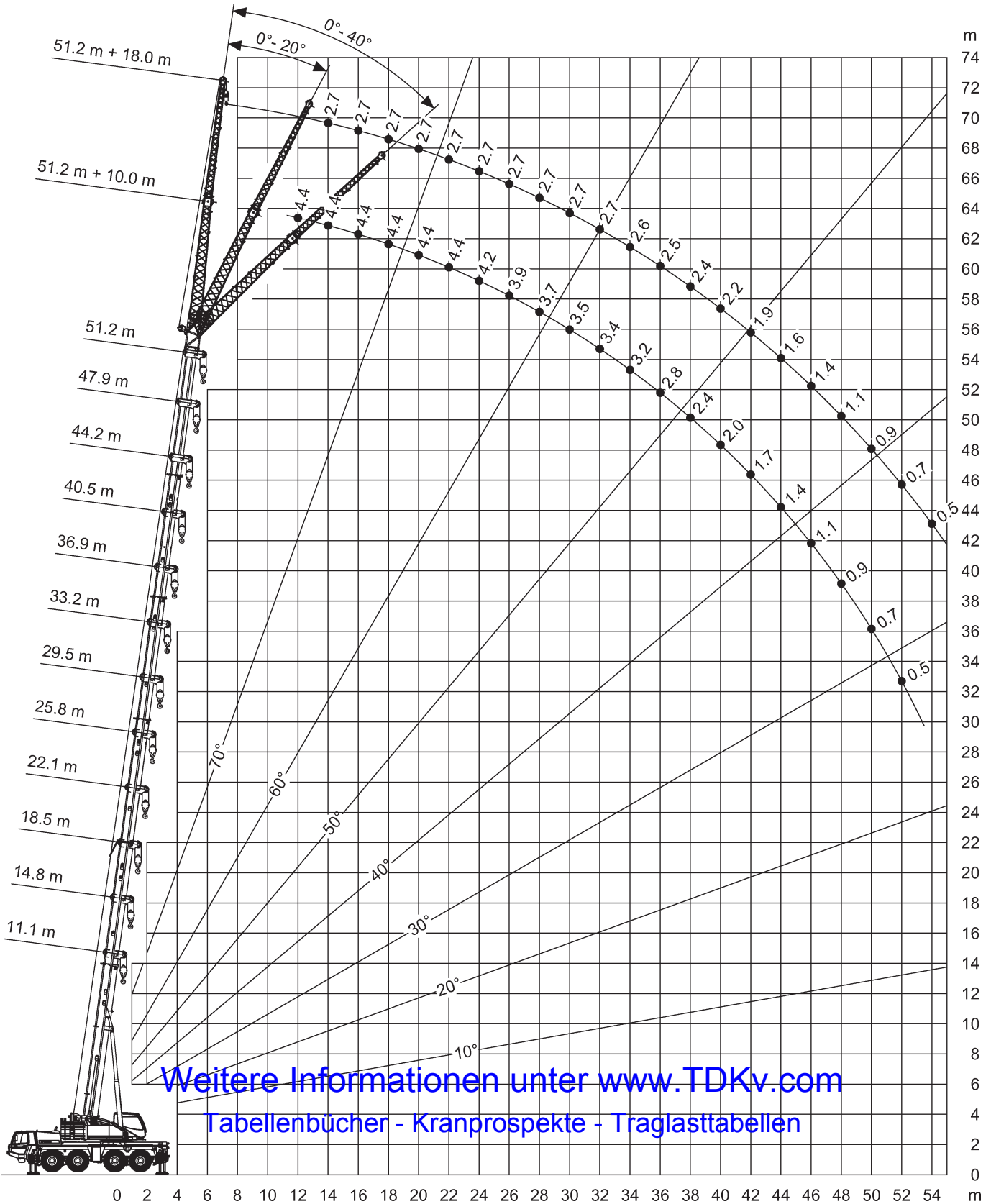

Weitere Informationen unter www.TDKv.com

Tabellenbücher - Kranprospekte - Traglasttabellen

0 2 4 6 8 10 12 14 16 18 20 22 24 26 28 30 32 34 36 38 40 42 44 46 48 50 52 54 m

Alle Angaben ohne Gewähr und vorbehaltlich technischer Änderungen und Satzfehler.

All information given are for reference only



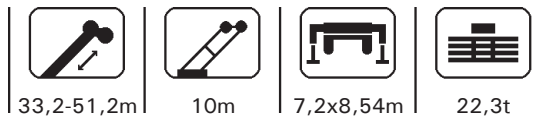



↙ ↘	33,2			47,9			51,2			↙ ↘
	0°	20°	40°	0°	20°	40°	0°	20°	40°	
7	10,1									7
8	10,1									8
9	10,1									9
10	10,1	8,9								10
11	10,1	8,6		4,9						11
12	9,9	8,3		4,9			4,4			12
14	9,1	7,7	6,7	4,9			4,4			14
16	8,5	7,1	6,3	4,9	4,9		4,4	4,4		16
18	7,9	6,7	6	4,9	4,8	4,5	4,4	4,4		18
20	7,4	6,3	5,7	4,9	4,5	4,3	4,4	4,2	4	20
22	6,9	6	5,5	4,8	4,3	4,1	4,4	4	3,8	22
24	6,5	5,7	5,2	4,5	4,1	3,9	4,2	3,9	3,7	24
26	5,7	5,5	5,1	4,3	4	3,8	3,9	3,7	3,5	26
28	4,9	5,2	4,9	4	3,8	3,6	3,7	3,6	3,4	28
30	4,2	4,5	4,7	3,8	3,7	3,5	3,5	3,4	3,3	30
32	3,6	3,9	4	3,6	3,5	3,4	3,4	3,3	3,2	32
34	3,1	3,3		3,3	3,4	3,3	3,2	3,1	3,1	34
36	2,7	2,9		2,8	3,1	3,2	2,8	3	3	36
38	2,3	2,4		2,4	2,6	2,8	2,4	2,6	2,8	38
40	2			2,1	2,3	2,4	2	2,2	2,4	40
42				1,8	1,9	2	1,7	1,9	2	42
44				1,5	1,6	1,7	1,4	1,6	1,7	44
46				1,2	1,3		1,1	1,3	1,4	46
48				1	1,1		0,9	1,1		48
50				0,8	0,9		0,7	0,8		50
52				0,6	0,6		0,5	0,6		52

Weitere Informationen unter www.TDKv.com
 Tabellenbücher - Kranprospekte - Traglasttabellen

Alle Angaben ohne Gewähr und vorbehaltlich technischer Änderungen und Satzfehler.
 All information given are for reference only





	33,2			47,9			51,2			
	0°	20°	40°	0°	20°	40°	0°	20°	40°	
8	4,2									8
9	4,2									9
10	4,2									10
11	4,2									11
12	4,2			2,9						12
14	4,2			2,9			2,7			14
16	4,2	4,2		2,9			2,7			16
18	4,2	4,1		2,9			2,7			18
20	4,2	3,9	3,2	2,9	2,9		2,7			20
22	4,2	3,8	3,1	2,9	2,9		2,7	2,7		22
24	4,2	3,6	3	2,9	2,9		2,7	2,7		24
26	4,2	3,5	2,9	2,9	2,9	2,8	2,7	2,7	2,6	26
28	4,1	3,4	2,8	2,9	2,8	2,6	2,7	2,7	2,5	28
30	3,9	3,3	2,7	2,9	2,7	2,6	2,7	2,6	2,4	30
32	3,8	3,2	2,6	2,9	2,6	2,5	2,7	2,5	2,3	32
34	3,6	3,1	2,6	2,8	2,5	2,4	2,6	2,4	2,3	34
36	3,2	3	2,5	2,7	2,4	2,3	2,5	2,3	2,2	36
38	2,8	2,9	2,5	2,6	2,4	2,2	2,4	2,2	2,1	38
40	2,4	2,7	2,5	2,3	2,3	2,2	2,2	2,2	2	40
42	2,1	2,4		2	2,2	2,1	1,9	2,1	1,9	42
44	1,8	2		1,7	2	2,1	1,6	2	1,9	44
46	1,6	1,7		1,4	1,8	2	1,4	1,7	1,6	46
48	1,4			1,2	1,5	1,7	1,1	1,4	1,4	48
50				1	1,2	1,4	0,9	1,2	1,1	50
52				0,8	1	1,1	0,7	1	0,9	52
54				0,6	0,8		0,5	0,7		54
56					0,6			0,6		56

Weitere Informationen unter www.TDKv.com
 Tabellenbücher - Kranprospekte - Traglasttabellen